

ИНСТРУКЦИЯ ПО ЭКСПЛУАТАЦИИ



МОБИЛЬНЫЕ КОНДИЦИОНЕРЫ АСМ-09/1

Холодопроизводительность 2,5 кВт



SWISS TRADE MARK

1. Общая информация	- 4
1.1. Идентификация аббревиатура	- 4
2. Требования безопасности	- 5
3. Основные элементы и принцип работы кондиционера	- 6
3.1. Основные элементы кондиционера	- 6
3.2. Принцип работы кондиционера	- 7
4. Технические характеристики	- 8
5. Стандартная комплектация	- 8
6. Установка и подключение кондиционера	- 9
7. Техническое обслуживание кондиционера	- 11
8. Управление кондиционером	- 12
9. Возможные неисправности	- 15

1. Общая информация

Настоящее руководство по эксплуатации распространяется на моноблочный кондиционер мобильного типа модели АСМ-09/1.

Кондиционер предназначен для создания благоприятных температурно-влажностных условий в жилых, служебных и офисных помещениях.

Кондиционер осуществляет охлаждение, осушение и вентиляцию воздуха в помещении.

Управление кондиционером может осуществляться при помощи дистанционного инфракрасного пульта.

Кондиционер удобен в эксплуатации и может легко перемещаться по желанию пользователя.

Благодаря компактным размерам, превосходному качеству изготовления, элегантному дизайну, отличным шумовым и энергетическим характеристикам, кондиционер данной модели прочно занял позицию кондиционера Премиум класса.

Кондиционер АСМ-09/1 не укомплектован тепловым насосом и работает только на охлаждение воздуха. Функция нагрева воздуха для кондиционеров этой модели недоступна.

1.1 Идентификация аббревиатура

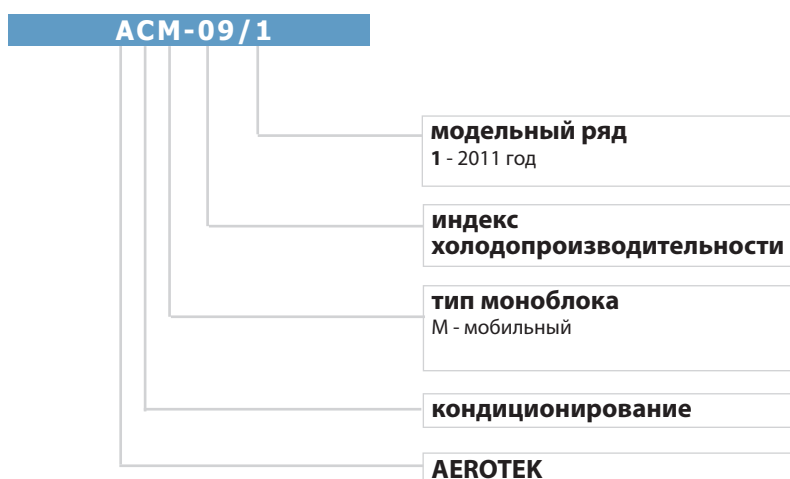

2. Требования безопасности

Внимание! Перед началом эксплуатации внимательно изучите настоящую инструкцию.

Для обеспечения эффективной и надежной работы в течение установленного срока службы кондиционер раз в год должен обслуживаться специалистами сервисной службы.

Для нормального функционирования кондиционера должна быть правильно рассчитана и подобрана его мощность в соответствии с теплопритоками данного помещения.

Кондиционер должен подключаться к сети электропитания, рассчитанной на потребляемую мощность.

Внимание!

Кондиционер должен быть подключен к розетке с надёжным заземлением.

Сетевой шнур должен быть расположен таким образом, чтобы он не подвергался механическому воздействию (защемление, хождение по нему, установка посторонних предметов).

Не допускается касание заземляющего провода водопроводных труб, громоотводов, телефонной линии.

Не допускается установка кондиционеров в местах прямого попадания воды, повышенной влажности (например, в прачечных), наличия большого количества пара.

Кондиционер должен быть установлен таким образом, чтобы был обеспечен свободный доступ воздуха к заборным и выпускным решеткам блока. Расстояние от кондиционера до ближайшей стены или препятствия должно быть не менее 50 см.

Внимание!

Не устанавливайте кондиционер в пожаро- и взрывоопасных зонах.

Не размещайте кондиционер вблизи печей, бойлеров и т.п., а также вблизи агрегатов, где возможна утечка горючих газов.

Не размещайте кондиционер в помещениях с большим содержанием в воздухе масляных паров, дыма, пыли, вредных и опасных для здоровья человека веществ.

Кондиционер не должен устанавливаться в зоне воздействия сильных электромагнитных полей.

Расстояние от блоков кондиционера до других электронных приборов (телевизор, магнитофон и т.п.) должно быть не менее 1 м.

Во избежание поражения электромагнитным током не просовывайте пальцы и другие посторонние предметы в заборные решетки кондиционера во время работы.

Не допускайте детей для работы с кондиционером.

Не садитесь и не кладите предметы на кондиционер.

Нельзя находиться длительное время непосредственно под потоком холодного воздуха, это может привести к заболеванию. Используйте режим таймера и работы жалюзи.

Не наклоняйте, не кладите на бок и не переворачивайте кондиционер. В случае если это произошло и кондиционер после этого не работает, то необходимо отключить кондиционер и обратиться в сервисный центр.

3. Основные элементы и принцип работы кондиционера

3.1. Основные элементы кондиционера

Вид спереди

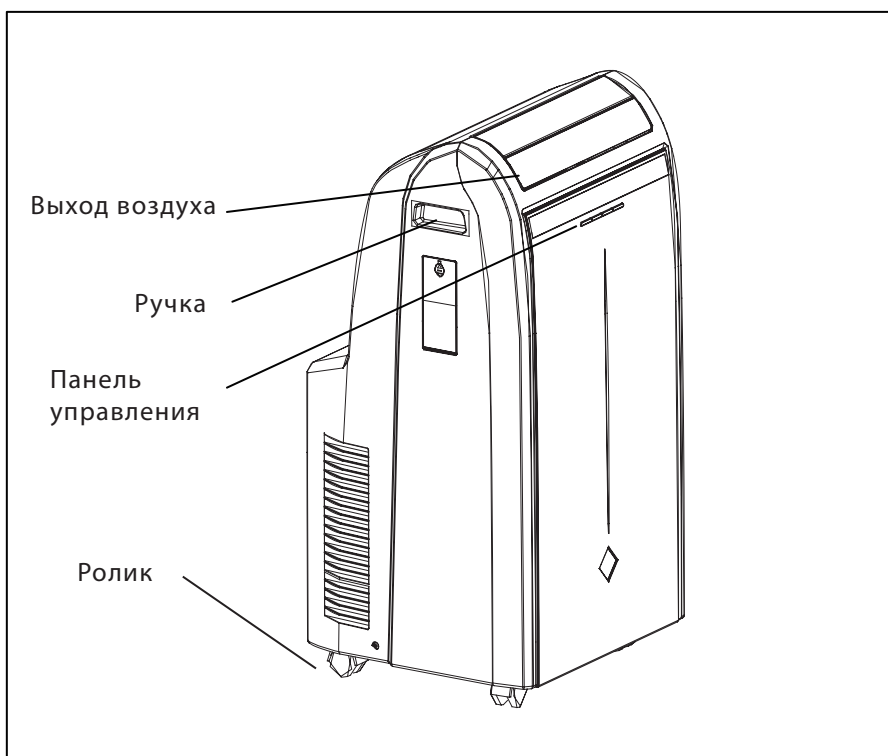

Вид сзади

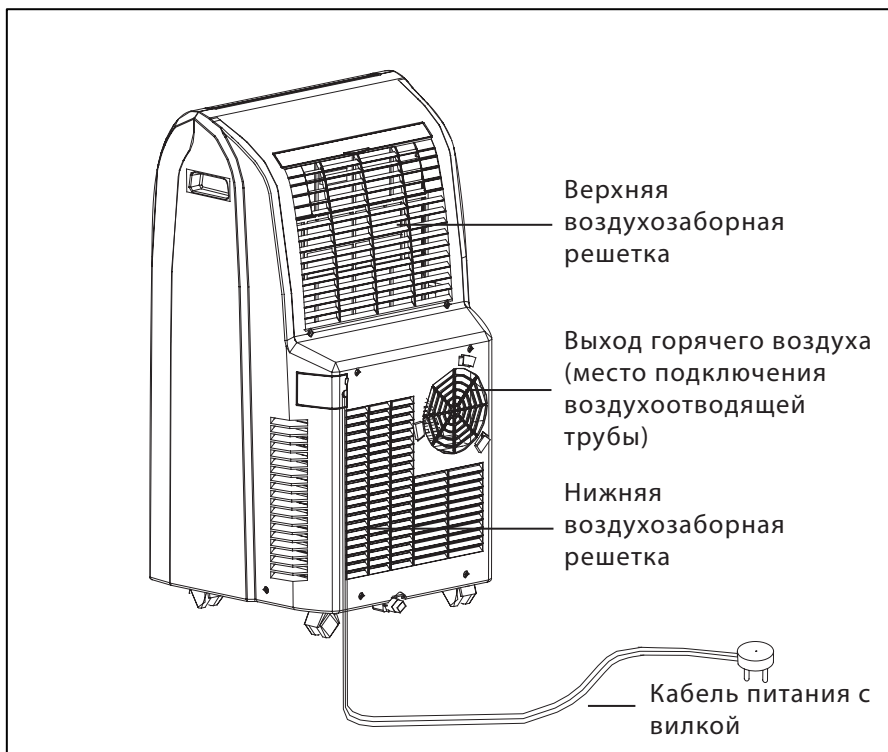

3.2. Принцип работы кондиционера

Принцип работы кондиционера основан на физических свойствах хладагента поглощать тепло при испарении и выделять его при конденсации.

В состав любого кондиционера входят испаритель, конденсатор и компрессор. Компрессором хладагент нагнетается в конденсатор и одновременно откачивается из испарителя. В испарителе образуется пониженное давление, при котором, поступающий из конденсатора через капиллярную трубку, жидкий хладагент, испаряется, поглощая тепло из окружающего воздуха и понижая его температуру.

Схема охлаждения воздуха в мобильном кондиционере АСМ-09/1 приведена ниже.

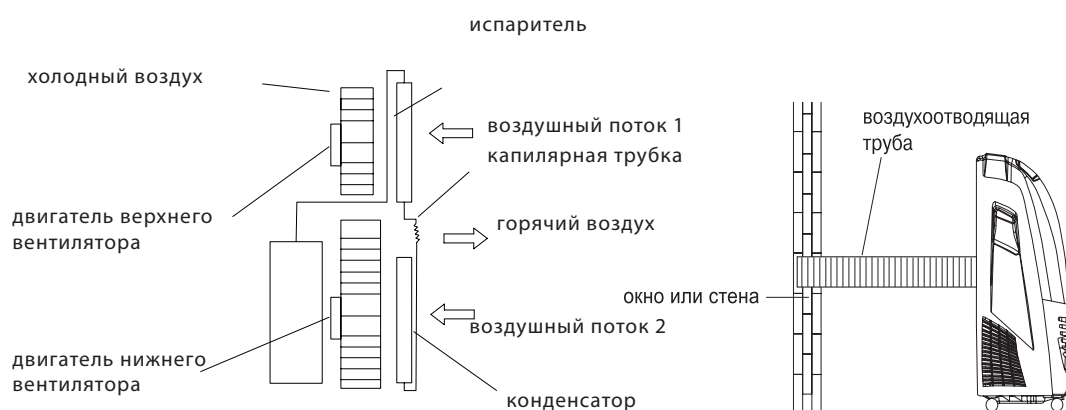

Через блок кондиционера проходят 2 воздушных потока. Воздух первого потока забирается из помещения, проходит через испаритель, охлаждается и выходит через верхние выпускные отверстия. Воздух второго потока также забирается из помещения, проходит конденсатор, нагревается и отводится через воздухоотводящую трубку наружу.

4. Технические характеристики

Таблица №1. Таблица основных технических характеристик.

ТИП		АСМ-09/1
Холодопроизводительность	Вт	2500
Воздухопроизводительность	м³/ч	420
Параметры электропитания	Ф/В/Гц	1/220/50
Потребляемая мощность	кВт	1,1
EER		2,3
Диапазон задания температуры в режиме охлаждения	°С	от 16 до 30
Максимальная температура окружающего воздуха	°С	35
Уровень звуковой мощности	дБ(А)	56
Габаритные размеры (дхшхв)	мм	450x400x840
Упаковочные размеры (дхшхв)	мм	530x485/870
Вес нетто/брутто		36/42

Примечания:

1. Уровень звуковой мощности измеряется в безэховой комнате на расстоянии 1 м от лицевой панели кондиционера.

5. Стандартная комплектация

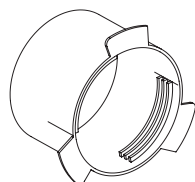

Адаптер 1,
подключение к
кондиционеру

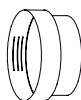

Адаптер 2,
подключение
к оконному
адаптеру

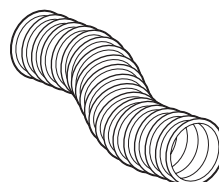

Гибкая
воздухоотводная
трубка

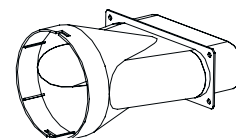

Оконный
адаптер

6. Установка и подключение

Кондиционер должен быть установлен таким образом, чтобы был обеспечен свободный доступ воздуха к заборным и выпускным решеткам блока. Расстояние от кондиционера до ближайшей стены или препятствия должно быть не менее 50 см.

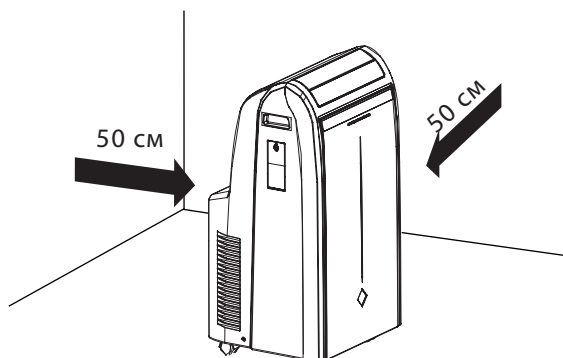

Не следует устанавливать кондиционер в помещениях, где температура воздуха может упасть ниже + 18 °С, так как это может привести к обмерзанию теплообменника и снизить производительность кондиционера.

Длина гофрированной воздухоотводящей трубки может изменяться в зависимости от требований пользователя от 50 до 150 см. При этом если есть возможность, используйте минимально возможную длину трубки.

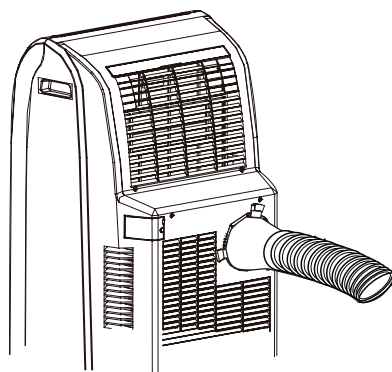

С целью уменьшения сопротивления воздуха конец отвода трубы необходимо фиксировать таким образом, чтобы её ось была параллельна горизонтальной плоскости. При этом конец отвода должен находиться на высоте от 40 до 130 см от пола.

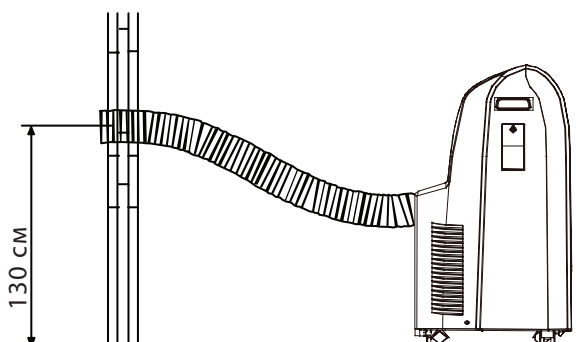

Если избежать изгиба воздухоотводящей трубки невозможно, следуйте графической инструкции, приведённой ниже.

Если избежать изгиба воздухоотводящей трубки невозможно, следуйте графической инструкции, приведённой ниже.

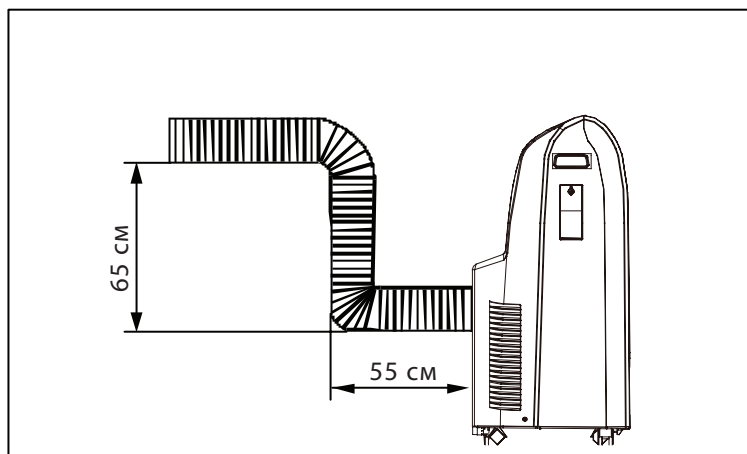
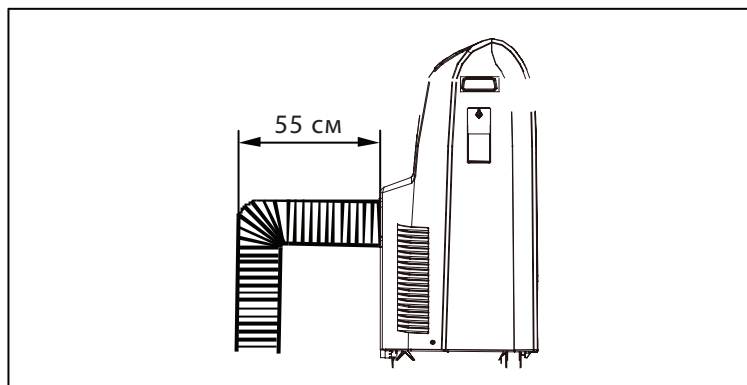

На рисунке ниже приведен пример неправильной установки воздухоотводящей трубки.

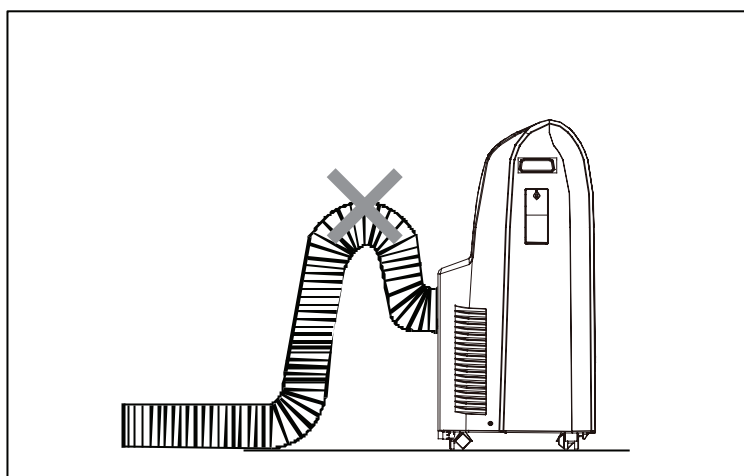

Не допускается удлинять или наращивать воздухоотводную трубку.

Подключение к сети электропитания

Кондиционер должен подключаться к сети электропитания напряжением 220В (10%)/50Гц

Проводка кабеля питания должна соответствовать мощности кондиционера.

Розетка кондиционера должна иметь заземляющий провод.

В целях безопасности кондиционер должен быть подключен к сети электропитания через автоматический выключатель с номинальным током 20 А.

7. Техническое обслуживание кондиционера

Перед выполнением работ по техническому обслуживанию кондиционер необходимо отключить от сети электропитания.

Техническое обслуживание пользователем включает в себя чистку фильтра и внешней поверхности кондиционера, а также своевременное удаление воды из ёмкости конденсата.

Чистку фильтра рекомендуется производить не менее одного раза в две-три недели. В противном случае это может привести к снижению холодопроизводительности.

Порядок очистки фильтра

Нажмите и откройте крышку фильтра на задней панели кондиционера и извлеките фильтр.

Промойте фильтр под струей воды и встряхните.

Высушите фильтр, но не вытирайте его.

После того как фильтр высохнет, установите его на место и закройте крышку.

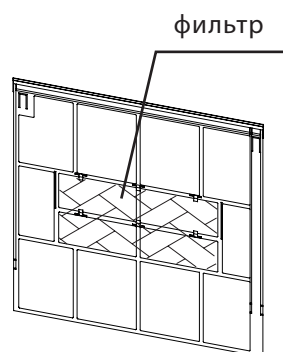

Для очистки внешней поверхности кондиционера используйте мягкую ткань, смоченную в мыльном растворе или растворе мягких моющих средств. Не допускается использование бензиносодержащих веществ для очистки кондиционера.

Следите за тем, чтобы вода не попадала внутрь блоков.

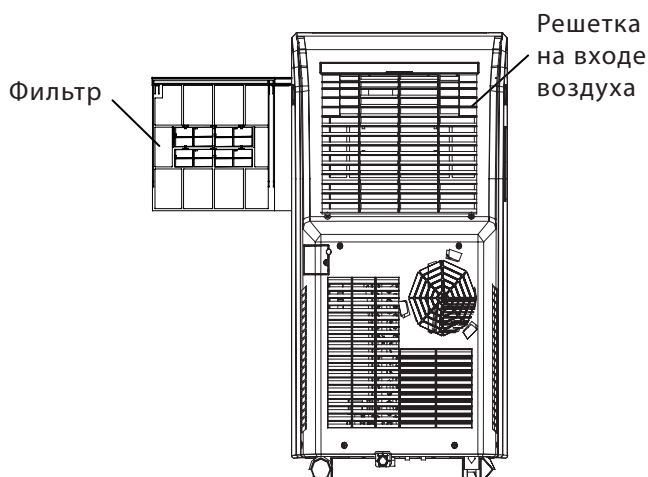

8. Управление кондиционером

Управление кондиционером производится с панели, расположенной на блоке кондиционера, либо при помощи инфракрасного дистанционного пульта.

Панель управления

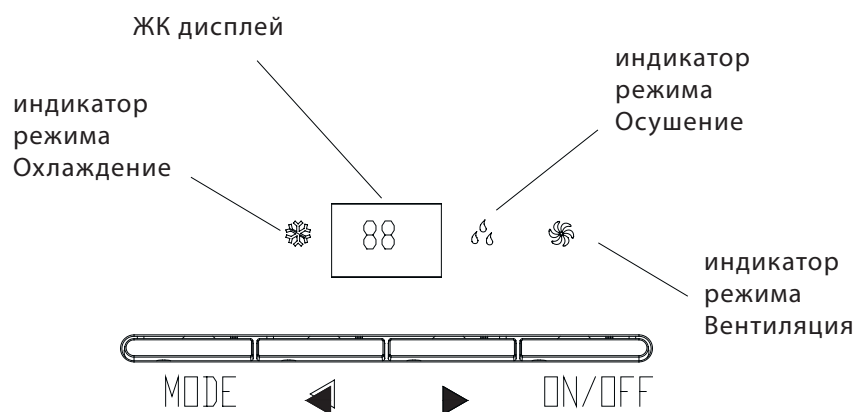

ON/OFF Клавиша включения или выключения кондиционера.

MODE Клавиша выбора режима работы кондиционера: охлаждение, осушение или вентиляция.

◀▶ Данные клавиши используются для уменьшения или увеличения значения заданной температуры. Каждое нажатие одной из этих кнопок увеличивает или уменьшает заданную температуру на 1 °С включения или выключения кондиционера. Диапазон задания температуры от 16 до 30 °С. Заданная температура высвечивается на ЖК дисплее.

Пульт дистанционного управления

При управлении с помощью инфракрасного пульта необходимо направить его на приемник сигнала, который находится на передней панели корпуса кондиционера.

Расстояние между пультом и кондиционером должно быть не более 7 м.

Между пультом управления и кондиционером не должно быть никаких предметов, препятствующих прохождению сигнала.

Пульт управления должен располагаться на расстоянии не менее 1 м от работающей теле- и радиоаппаратуры.

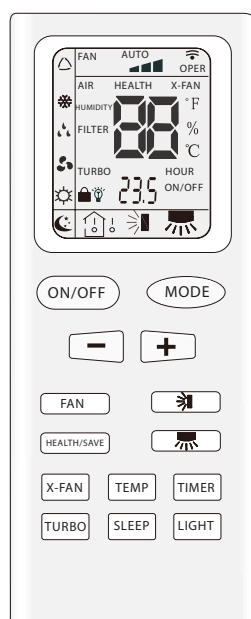

ON/OFF Клавиша включения или выключения кондиционера.

MODE Клавиша выбора режима работы кондиционера. Смена режима работы кондиционера будет происходить в следующей последовательности:

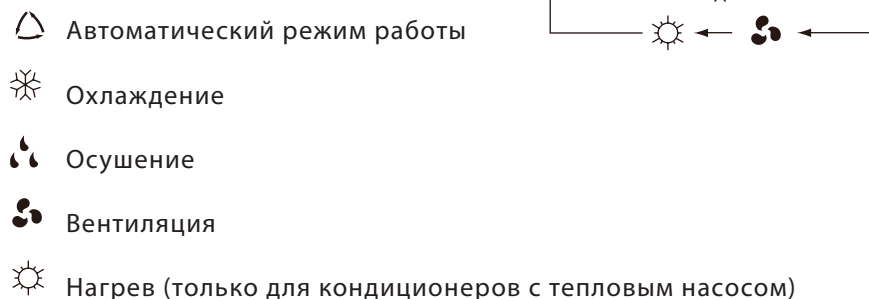



(+/-) Клавиши регулирования температуры воздуха включения или выключения кондиционера. Каждое нажатие одной из этих кнопок увеличивает или уменьшает заданную температуру на 1 °C включения или выключения кондиционера. Диапазон задания температуры от 16 до 30 °C. Заданная температура высвечивается на ЖК дисплее.

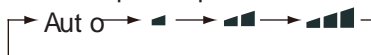

FAN Клавиша регулирования скорости работы вентилятора. Изменение режима происходит в следующей последовательности:



AUTO Автоматический режим работы

-  Низкая скорость
-  Средняя скорость
-  Высокая скорость

При работе кондиционера в режиме осушения изменение скорости работы вентилятора заблокировано, вентилятор работает на низкой скорости. Однако при нажатии на клавишу регулирования скорости работы вентилятора будет издаваться звуковой сигнал.

 Клавиша регулирования угла открытия жалюзи. Однократное нажатие этой клавиши приведет к включению или выключению автоматического последовательного открытия и закрытия жалюзи. Одновременное нажатие клавиш + и  при выключенном кондиционере приведет к смене режима работы из автоматического в ручной, при этом символ  будет мигать в течение 2 секунд.

В ручном режиме однократное нажатие клавиши  приведет к изменению угла открытия жалюзи. При повторном однократном нажатии угол открытия снова изменится. Это будет происходить в следующей последовательности:



При выключении кондиционера угол открытия жалюзи не изменится.

HEALTH/SAVE Эти функции недоступны в кондиционере ACM-09/1.

TEMP Нажатие этой клавиши меняет режим отображения на дисплее кондиционера температуры окружающего воздуха и заданной температуры воздуха.

TIMER С помощью этой клавиши можно включить или выключить таймер. При однократном нажатии на экране пульта начнут мигать символы **HOUR ON/OFF**. Время выключения кондиционера можно задать нажатием клавиш **(+/-)** (продолжительное нажатие клавиш приведёт к ускоренному изменению значений времени). Диапазон установки таймера изменяется от 0,5 до 24 часов. Для подтверждения значения заданного времени нажмите клавишу **TIMER** снова. Повторное нажатие этой клавиши позволит выйти из режима.

Если клавиша **TIMER** не будет нажата в течение 5 секунд, режим задания времени выключения кондиционера также будет покинута.

 Клавиша регулирования угла открытия жалюзи в горизонтальной плоскости. Эта функция не доступна в кондиционере ACM-09/1.

SLEEP Однократное нажатие этой клавиши позволит войти в режим SLEEP, повторное нажатие - выход из этого режима. При этом на экране пульта управления загорится символ . Также при выключении кондиционера функция SLEEP будет отключена. При активации этой функции кондиционер работает в более тихом режиме.

В режимах AUTO и FAN функция SLEEP не работает.

При активации функции SLEEP в режиме COOL или DRY функция активируется через 1 час и заданная температура воздуха будет повышена на 1 °C, через 2 часа заданная температура воздуха будет увеличена на 2 °C, далее кондиционер будет работать в соответствии с заданной температурой воздуха.

X-FAN Однократное нажатие этой клавиши активирует функцию X-FAN, при этом на экране пульта управления отобразится одноимённый символ. Повторное нажатие этой клавиши отключит данную функцию. Функция X-FAN может быть активизирована только в режимах COOL и DRY. При активной функции X-FAN, вентилятор продолжит работать на низкой скорости еще в течение 10 минут после выключения кондиционера.

LIGHT При нажатии этой клавиши включается подсветка дисплея. При этом на экране отобразится символ .

TURBO Однократное нажатие этой клавиши активирует режим TURBO, при этом на экране пульта управления отобразится символ TIRBO. В этом режиме кондиционер будет стремиться привести температуру воздуха в помещении к заданному значению как можно скорее. При этом автоматически будет выбран режим работы охлаждения или нагрев (только для кондиционеров с тепловым насосом), а вентилятор будет работать на самой высокой скорости.

Блокировка пульта При одновременном нажатии на клавиши **(+/-)** клавиши пульта управления будут заблокированы, при этом на экране пульта управления отобразится символ . Для снятия блокировки необходимо одновременно нажать клавиши **(+/-)** ещё раз.

Переключение °C/°F Для того, чтобы сменить единицу измерения, одновременно нажмите клавиши **MODE** и **—**.

9. Возможные неисправности кондиционера

Прежде чем обратиться в службу сервиса проверьте следующие пункты неисправностей.

Неисправность	Возможная причина	Способ устранения
Кондиционер не запускается в работу	1. Кондиционер не подключен к сети электропитания. 2. Плохой контакт вилки в розетке. 3. Отсутствует электропитание в сети.	1. Подключите кондиционер к сети электропитания. 2. Вставьте вилку в розетку, обеспечив надежный контакт, или устраните неисправность в вилке или в розетке. 3. Включите автоматический выключатель.
	Активирован режим включения по таймеру (TIMER ON).	Отключите режим или дождитесь включения кондиционера в соответствии с заданной установкой.
Кондиционер не охлаждает помещение в режиме COOL	1. Неучтенный источник теплопритоков в помещении. Неправильно подобрана мощность кондиционера. 2. Засорился воздушный фильтр. 3. Установлена температура выше фактической в помещении. 4. Слишком низкая скорость вентилятора. 5. Обмерзание испарителя.	1. Замените кондиционер, предварительно подобрав его мощность с учетом всех теплопритоков. 2. Очистите воздушный фильтр. 3. Установите температуру ниже фактической в помещении. 4. Увеличьте скорость работы вентилятора. 5. Штатная ситуация. Кондиционер возобновит работу после оттаивания теплообменника.
Кондиционер не охлаждает помещение в режиме DRY	Обмерзание испарителя.	Штатная ситуация. Кондиционер возобновит работу после оттаивания теплообменника.
Индикация символа "E5"	Сработала защита от низкого напряжения в сети.	Отключите кондиционер от сети электропитания на 10 минут. Если после включения снова сработала защита, обратитесь в сервисный центр.
Индикация символа "H8"	Наполнилась емкость конденсата.	Вылейте воду из емкости через отверстие для конденсата. Если после слива конденсата индикация сигнала повторится, свяжитесь с сервисным центром. Объем емкости конденсата составляет 1,2 л.